



 STRÖME
COMPACT

air fryer
kiertoilmakypsennin
luftfritös

HUOM: Tutustu huolellisesti tähän käyttöohjeeseen ennen laitteen käyttöä. Säilytä ohjeet tulevia tarpeita varten.

⚠ VAROITUS! Ohjeidenvastainen käyttö voi aiheuttaa vammoja tai johtaa kuolemaan.

Turvallisuus

⚠ Vaara

- Aseta aina kypsennettävä ruoka koriin, jotta se ei kosketa lämmityselementtejä.
- Älä peitä ilmanotto- ja poistoaukkoja, kun laite on käynnissä.
- Älä kaada paistokoriin öljyä, koska se voi aiheuttaa tulipalovaaran.
- Älä upota laitetta veteen tai muuhun nesteeseen. Älä myöskään huuhtele sitä vesihanalla.

⚠ Varoitus

- Tarkista, että laitteeseen merkitty käyttöjännite vastaa paikallista verkkojännitettä, ennen kuin liität laitteen pistorasiaan.
- Älä käytä laitetta, jos pistoke, johto tai itse laite on vaurioitunut.
- Jos virtajohto on vahingoittunut, pitää se vaihdattaa huoltoliikkeessä tai muulla ammattitaitoisella korjaajalla.
- Laite on tarkoitettu käytettäväksi vain kuivissa sisätiloissa.
- Tämä laite on tarkoitettu vain tavalliseen kotitalouskäyttöön. Sitä ei ole tarkoitettu käytettäväksi henkilökuntaruokaloissa, myymälöissä, toimistoissa, maataloilla tai muissa työympäristöissä. Sitä ei ole myöskään tarkoitettu hotellien tai muiden majoitusliikkeiden vieraiden käyttöön.
- Laitetta voivat käyttää myös yli 8-vuotiaat lapset ja henkilöt, joiden fyysinen tai henkinen toimintakyky on rajoittunut tai joilla ei ole kokemusta tai tietoa laitteen käytöstä, jos heitä on neuvottu laitteen turvallisesta käytöstä tai tarjolla on turvallisen käytön edellyttämä valvonta ja jos he ymmärtävät laitteeseen liittyvät vaarat. Lasten ei pidä leikkiä laitteella. Lasten ei saa antaa puhdistaa tai huoltaa laitetta ilman valvontaa.

- Pidä laite ja sen johto alle 8-vuotiaiden lasten ulottumattomissa.
- Älä päästä verkkojohtoa kosketuksiin kuumien pintojen kanssa.
- Liitä laite vain maadoitettuun pistorasiaan. Varmista, että pistoke on kunnolla pistorasiassa.
- Liitä laite pistorasiaan, johon on esteetön pääsy hätätilanteen varalta. Varmista, ettei johto aiheuta kompastumisvaaraa.
- Älä koskaan irrota virtapistoketta pistorasiasta virtajohdosta vetämällä äläkä nosta laitetta virtajohdosta.
- Säilytä ja käytä laitetta tukevalla, tasaisella ja vaakasuoralla alustalla.
- Tätä laitetta ei ole tarkoitettu käytettäväksi ulkoisen ajastimen tai erillisen kaukosäädinjärjestelmän kanssa.
- Älä aseta laitetta seinää tai muita laitteita vasten. Jätä laitteen taakse, sivuille ja yläpuolelle vähintään 10 cm vapaata tilaa. Älä aseta mitään laitteen päälle.
- Älä käytä laitetta muuhun kuin käyttöoppaassa kuvattuun tarkoitukseen.
- Kuumalla ilmalla paistamisen aikana ilmanpoistoaukoista tulee kuumaa höyryä. Suojaa kädet ja kasvot höyryltä. Varo kuumaa höyryä ja ilmaa myös, kun poistat paistokorin laitteesta. Jos höyryä tulee runsaasti, irrota pistoke välittömästi pistorasiasta ja lopeta laitteen käyttö.
- Laitteen ulkopinta voi kuumentua käytön aikana.
- Laitteen mukana toimitetut lisätarvikkeet kuumenevat, kun niitä käytetään laitteessa. Käsittele niitä varovasti.
- Varmista ennen laitteen jokaista käyttökertaa, että lämmitin ja sen ympäristö ovat puhtaat eikä ruuantähteitä ole havaittavissa. Näin voit taata moitteettoman toiminnan.
- Älä siirrä laitetta käytön aikana.



- Älä sijoita laitetta kaasu- tai sähkölieden tai keittolevyn päälle tai viereen tai kuumaan uuniin.

Varoitus

- Toimita vahingoittunut laite huoltoliikkeeseen. Älä yritä korjata laitetta itse, sillä se aiheuttaa takuun raukeamisen.
- Tämä laite on suunniteltu käytettäväksi 5–40 °C:n lämpötilassa.
- Sammuta laite ja irrota pistoke pistorasiasta aina käytön jälkeen sekä ennen puhdistamista.
- Anna laitteen jäähtyä noin 30 minuuttia ennen sen käsittelemistä ja puhdistamista.

ta.

- Älä täytä kori liian täyteen. Jätä vähintään 1/5 tilaa koriin.
- Varmista, että laitteessa valmistettu ruoka on valmiina kullankeltaista eikä tummaa tai ruskeaa. Poista palaneet tähteet.
- Aseta kuuma paistokori lämpöä kestäväle alustalle otettuasi sen pois laitteesta.
- Ole varovainen, kun puhdistat paistotilan yläosaa. Varo kuumaa lämmitysvastusta ja metalliosien reunoja.
- Älä käytä laitetta muuhun kuin käyttöoppaassa kuvattuun tarkoitukseen. Käytä vain alkuperäisiä lisävarusteita.
- Älä käytä metallisia välineitä laitteessa, sillä ne voivat vahingoittaa laitteen pintaa.

Puhdistus ja säilytys

Puhdista laite joka käyttökerran jälkeen!

Paistokorissa on tarttumaton pinnoite. Älä käytä puhdistamiseen metallisia välineitä tai hankaavia puhdistusaineita, sillä ne voivat vahingoittaa pinnoitetta.

1. Irrota pistoke pistorasiasta ja anna laitteen jäähtyä kokonaan ennen puhdistamista. Voit nopeuttaa jäähtymistä nostamalla korin pois laitteesta lämpöä kestävälle pinnalle.
2. Pyyhi laitteen ulkopinnat kostealla, pehmeällä liinalla.
3. Puhdista kori ja ritilä käsin lämpimällä vedellä ja hellävaraisella astianpesuaineella sekä hankaamattomalla sienellä.

Huom: Kori ja ritilä ovat myös konepestäviä.

Vinkki: Jos korin pohjaan kertyy pinttynyttä likaa, täytä kori kuumalla vedellä ja lisää joukkoon hiukan astianpesuainetta. Anna liota noin 10 minuuttia.

4. Puhdista laitteen sisäpuoli kuumalla vedellä ja hankaamattomalla sienellä.

Säilytys

1. Irrota pistoke pistorasiasta ja anna laitteen jäähtyä kokonaan.
2. Puhdista laitteen kaikki osat ja anna niiden kuivua kunnolla.
3. Säilytä laitetta kuivassa, huoneenlämpöisessä paikassa poissa lasten ulottuvista. Suosittelemme laitteen säilyttämistä alkuperäispakkauksessaan.

Ennen käyttöä

- Poista kaikki pakkausmateriaalit ja sijoita ne paikkaan, jossa pienet lapset tai lemmikit eivät pääse niihin käsiksi.
- Tarkista, että kaikki osat ovat tallessa ja että ne ovat ehjiä.
- Puhdista paistokori joko käsin kuumalla vedellä, astianpesuaineella ja pehmeällä sienellä tai astianpesukoneessa. Kuivaa osat kunnolla.
- Pyyhi laitteen sisä- ja ulko-osat kuivalla liinalla.
- Lue ohjeet huolellisesti läpi!

Laitteen osat

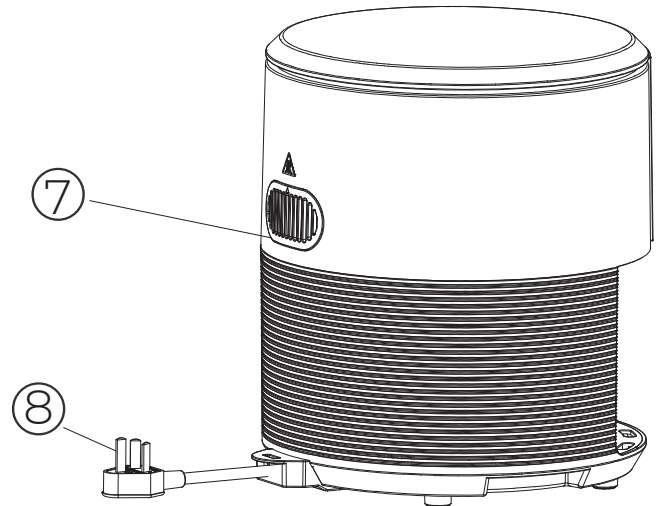
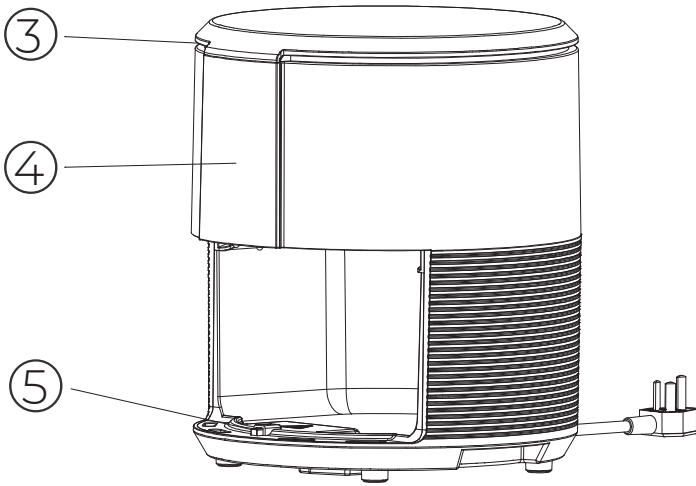
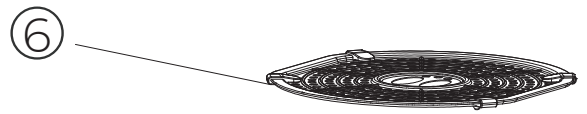
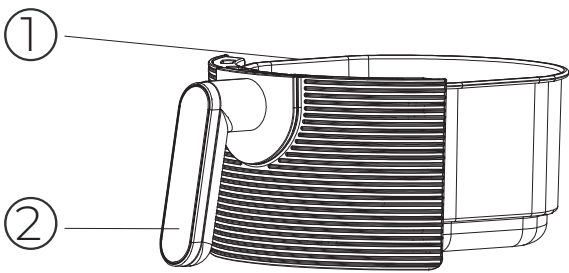

1. Paistokori
2. Korin kahva
3. Ilmanottoaukko
4. Ohjauspaneeli
5. Turvakytkin
6. Paistoritilä
7. Ilmanpoistoaukko
8. Liitäntäjohto

Ohjauspaneeli



 Lämpötila/ ajastin	<p>Valitse näytöllä näytettäväksi joko lämpötila tai paistoaika. Säädä valittua ominaisuutta ⊕/⊖-painikkeilla.</p>
 Ohjelma	<p>Valitse jokin valmiista paisto-ohjelmista. Vaihda valittua ohjelmaa painamalla painiketta ⊕ uudestaan.</p>
 + ja -	<p>Lämpötila: Nostaa tai laskee lämpötilaa 5 astetta joka painalluksella. Pidä painettuna muuttaaksesi lämpötilaa nopeasti. Ajastin: Nostaa tai vähentää aikaa minuutilla joka painalluksella. Pidä painettuna muuttaaksesi ajastinta nopeasti.</p>
 Käynnistä/ tauota	<p>Käynnistää laitteen, kun ajastin ja lämpötila on asetettu. Keskeytä paisto painamalla uudestaan.</p>
 Virta	<p>Siirtää laitteen valmiustilaan. Paina uudestaan sammuttaaksesi laitteen.</p>

Käyttö

1. Kytke laite pistorasiaan. Laite piippaa kerran ja virtapainikkeen valo vilkkuu. Paina virtapainiketta ⊕ asettaaksesi laitteen valmiustilaan. Ohjauspaneelin painikkeisiin ja näyttöön syttyy valo.
2. Vedä paistokori varovasti ulos laitteesta.
3. Kaada paistettava ruoka koriin. Ole tarkkana, ja jätä vähintään 1/5 tyhjää. Jos korin täyttää liikaa, on paistotulos myös huonompi.

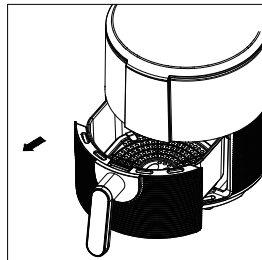

4. Aseta kori takaisin laitteeseen. Huomioithan, että paistokori kuumenee käytön aikana. Käytä tarvittaessa uunikintaita.
5. Valitse ohjelmapainikkeella ⊕ jokin valmiista paisto-ohjelmista tai aseta haluamasi paistolämpötila ja -aika: Paina ensin painiketta ⊕ ja valitse sopiva lämpötila ⊕/⊖-painikkeilla. Paina sitten painiketta ⊕ uudestaan ja valitse paistoaika ⊕/⊖-painikkeilla. Lämpötilan voi asettaa välille 60–200 °C ja ajan välille 1–60 minuuttia.

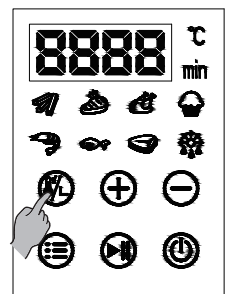
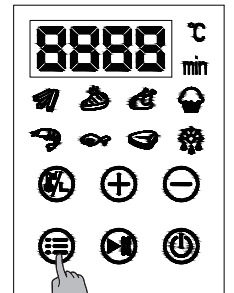
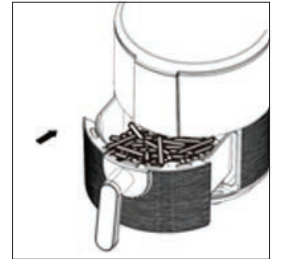

Käyttövinkkejä

6. Käynnistä laite painamalla Käynnistä/tauota-painiketta . Voit muuttaa lämpötilaa ja paistoaikaa paiston aikana. Ohjauspaneeli pysyy jokaisen muutoksen jälkeen aktiivisena 5 sekuntia ennen kuin tehty muutos jää voimaan.

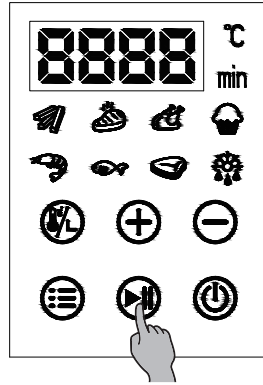

7. On mahdollista, että joudut kääntämään ruokaa paiston aikana. Laite ilmoittaa paistojen puolivälistä äänimerkillä. Vedä kori ulos, käännä ruuat tai ravistele koria ja aseta kori takaisin laitteeseen. Käytä tarvittaessa uunikintaita.

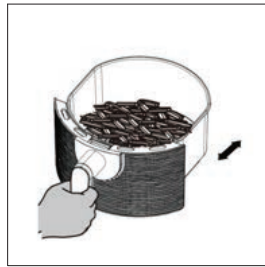

8. Kun paistoaika päättyy, piippaa laite viidesti ja siirtyy sitten valmiustilaan. Vedä kori ulos ja aseta se lämmönkestävälle alustalle.

9. Tarkista, että ruoka on kypsytynyt. Jos havaitset, että ruoka vielä kaipaa kypsennystä, voit asettaa korin takaisin laitteeseen ja jatkaa kypsentämistä hetken.

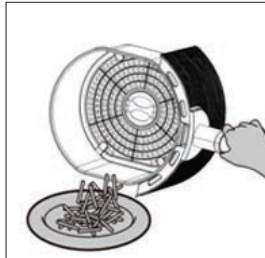

10. Kaada valmiit ruoat tarjoiluastiaan tai pömi ne korista pihdeillä.

11. Voit heti paistaa lisää ruokaa laitteella.



12. Sammuta laite käytön jälkeen ja irrota pistoke pistorasiasta.

Laitteessa on valmiit ohjelmat yleisimpien ruokien paistamiseen. Koska ruokien ulkomuoto ja koko voi vaihdella, voi tosiasiallinen paistoaika olla lyhyempi tai pidempi. Suosittelemme tarkkailemaan ruoan kypsyyttä säännöllisesti paiston aikana.

Koska laite lämmittää laitteen sisällä olevan ilman välittömästi uudelleen, korin vetäminen hetkeksi ulos laitteesta paistamisen aikana ei käytännössä häiritse kypsentämistä.

- Pienikokoiset ainekset kypsyvät tavallisesti hiukan nopeammin kuin suuremmat.
- Suuri ruokamäärä tarvitsee vain hieman pidemmän valmistusajan kuin keskimääräinen määrä ja pienempi ruokamäärä vain hieman lyhyemmän.
- Pienikokoisten ainesten sekoittaminen valmistusajan puolivälissä takaa parhaan lopputuloksen ja saattaa estää ruuan epätasaisen kypsymisen.
- Saat rapean lopputuloksen lisäämällä raakoihin perunoihin hieman öljyä. Kypsennä ainekset laitteessa muutaman minuutin kuluttua siitä, kun olet lisännyt öljyn.
- Laitteella voi valmistaa samoja välipaloja kuin uunissa. Kokeile myös laatikkoruokien ja leivonnaisten paistoa laitteella.
- Jos haluat rapeita ranskanperunoita, optimaalinen paistomäärä kerralla on 400 grammaa.
- Laitteella voi myös lämmittää ruokaa uudelleen. Lämmitä ruokaa 160 °C:ssa 10 minuuttia.

Valmiit paisto-ohjelmat

	Ranskalaiset perunat 180 °C, 15 min
	Pihvi 180 °C, 8 min
	Kana 190 °C, 12 min
	Leivonnaiset 160 °C, 35 min

	Katkarapu 190 °C, 8 min
	Kala 190 °C, 12 min
	Kasvikset 180 °C, 8 min
	Sulatus 80 °C, 10 min

Paisto-ohjeita

Ruokalaji	Määrä, min.– maks. (g)	Paisto- aika (min)	Lämpö- tila (°C)	Huom.
Lisukeperunat				
Ranskanperuna, pakaste	300–500	12–16	190	Sekoita puolivälissä paistamista.
Lohkoperuna, pakaste	300–500	12–20	190	Sekoita puolivälissä paistamista.
Ranskanperuna tuoreesta perunasta	300–600	18–30	180	Lisää perunoihin öljyä ennen paistokoriin siirtämistä. Sekoita puolivälissä paistamista.
Lohkoperuna tuoreesta perunasta	300–600	18–30	180	Lisää perunoihin öljyä ennen paistokoriin siirtämistä. Sekoita puolivälissä paistamista.
Liha ja kana				
Pihvi	100–500	8–12	180	
Kanankoipi	100–500	18–22	180	
Kananrinta	100–500	10–15	180	
Muut pikkupurtavat				
Kevätkääryle	100–400	8–10	180	
Pakastenugetit	100–500	6–10	180	
Kakku	100–400	8–10	180	
Kasvikset	100–400	10	170	

Vianmääritys

Ongelma	Mahdollinen syy	Ratkaisu
Laite ei toimi	<ul style="list-style-type: none">• Laite ei ole kytketty sähköverkkoon.• Virtapainiketta ei ole painettu.• Kori ei ole kunnolla laitteessa.	<ul style="list-style-type: none">• Kytke pistoke toimivaan pistorasiaan.• Kytke laite valmiustilaan virtapainiketta painamalla• Aseta kori kunnolla laitteeseen.
Paistettu ruoka ei ole kypsää	<ul style="list-style-type: none">• Korissa on liikaa aineksia.• Paistolämpötila on liian alhainen.• Paistoaika on liian lyhyt.	<ul style="list-style-type: none">• Poista aineksia korista.• Käytä kuumempaa paistolämpötilaa.• Lisää paistoaikaa.
Laite paistaa ruoan epätasaisesti	Tiettyjä ruokia on ravistettava kypsennyksen puolivälissä.	Ravistele ruokia siten, että päällä olevat ainekset menevät korin pohjalle ja pohjalla olevat ainekset nousevat ylös.
Paistokoria ei voi asettaa laitteeseen	Korissa on liikaa aineksia.	Kori saa olla enimmillään 4/5 täynnä.
Laitteesta tulee valkoista savua	<ul style="list-style-type: none">• Paistat rasvaista ruokaa.• Koriin on jäänyt öljyä edelliseltä paistokerralta.	Kun paistat rasvaista ruokaa, valuu koriin normaalia enemmän öljyä. Öljystä muodostuu valkoista savua, ja kori voi kuumentua normaalista enemmän. Tämä ei vaikuta lopputulokseen, eikä se vaurioita laitetta. Puhdista laite huolellisesti paistamisen jälkeen.

Virhekoodit

Koodi	Ongelma
E1	Anturi auki
E2	Anturi oikosulussa
E3	Laite ylikuumentunut

Tekniset tiedot

Merkki ja malli	Ströme Compact Air Fryer
Syöttövirta	220–240 V AC 50/60 Hz 1 300 W
Paistokapasiteetti	3 litraa
Lämpötila	60–200 °C
Paistoaika	1–60 minuuttia
Mitat	328 x 243 x 280 mm
Paino	3,5 kg
Pakkauksessa mukana	Ströme Compact Air Fryer, käyttöohje

OBS: Läs instruktionerna noggrant innan du använder apparaten. Spara bruksanvisningen för kommande behov.

⚠ VARNING! Användning som strider mot bruksanvisningen kan leda till skador eller dödsfall.

Säkerhet

⚠ Fara

- Lägg alltid ingredienserna som ska tillredas i korgen, så att de inte kommer i kontakt med värme-elementen.
- Täck inte luftintaget och luftutloppen när apparaten används.
- Fyll inte korgen med olja eftersom det kan utgöra en brandrisk.
- Doppa aldrig apparaten i vatten eller annan vätska. Skölj inte heller apparaten under vattenkranen.

⚠ Varning

- Kontrollera att spänningen som anges på apparaten motsvarar den lokala nätspänningen innan du ansluter apparaten till ett vägguttag.
- Använd inte apparaten om stickkontakten, nätsladden eller själva apparaten är skadad.
- Om nätsladden är skadad måste den alltid bytas ut av en serviceaffär eller en sakkunnig elektriker.
- Apparaten är endast avsedd för användning i torra inomhusutrymmen.
- Apparaten är endast avsedd för normalt hushållsbruk. Den är inte avsedd för användning i miljöer som personalkök i verkstäder, på kontor eller andra arbetsmiljöer. Den är inte heller avsedd att användas av kunder på hotell, motell, bed and breakfast och i andra boendemiljöer.
- Denna apparat kan användas av barn över 8 år och personer med nedsatta fysiska, sensoriska eller mentala förmågor eller bristande erfarenhet och kunskap om de hålls under uppsyn eller har getts instruktioner angående säker användning av apparaten och förstår de involverade farorna. Barn får inte leka med ap-

paraten. Rengöring och underhåll får inte utföras av barn utan uppsyn.

- Håll apparaten och sladden utom räckhåll för barn under 8 år.
- Låt inte nätsladden komma i kontakt med heta ytor.
- Apparaten får endast anslutas till ett jordat vägguttag. Se till att kontakten är ordentligt isatt i vägguttaget.
- Anslut apparaten till ett vägguttag som är lättåtkomligt i nödfall. Se till att sladden inte angör snubblingsrisk.
- Koppla aldrig ur kontakten från vägguttaget genom att dra i kabeln. Lyft aldrig apparaten med kabeln.
- Förvara och använd apparaten på en stadig, jämn och plan yta.
- Den här apparaten är inte avsedd att drivas med hjälp av en extern timer eller ett separat fjärrkontrollsystem.
- Ställ inte apparaten mot en vägg eller mot andra apparater. Lämna minst 10 cm fritt utrymme bakom och på sidorna samt ovanför apparaten. Ställ ingenting ovanpå apparaten.
- Använd inte apparaten för något annat ändamål än vad som beskrivs i bruksanvisningen.
- Vid stekning med varmluft frigörs het ånga genom luftutloppen. Håll händer och ansikte på avstånd från ångan. Se upp för het ånga och luft när du tar ut korgen ur apparaten. Om mycket ånga uppstår dra ur kontakten omedelbart från vägguttaget och sluta använda apparaten.
- Apparatsens ytor kan bli varma när apparaten används.
- De medföljande tillbehören blir heta när de används i apparaten. Var försiktig när du hanterar dem.
- Kontrollera inför varje användning att



värmaren och området runt värmaren är rent och fritt från matrester för att apparaten ska fungera säkert.

- Flytta inte apparaten medan den används.
- Placera inte apparaten på eller i närheten av en gas- eller elspis, en elektrisk kokplatta eller en uppvärmd ugn.

Varning

- Lämna in apparaten till service för reparation. Försök inte reparera apparaten själv, då det upphäver garantin.
- Apparaten är ämnad för användning vid en omgivande temperatur mellan 5–40 °C.
- Dra alltid ut stickkontakten från vägguttaget efter användning samt före rengöring.

ring.

- Låt apparaten svalna i 30 minuter innan du hanterar eller rengör den.
- Lägg inte för mycket ingredienser i korgen. Lämna 1/5 utrymme i korgen.
- Se till att ingredienserna som tillreds i apparaten blir gyllengula och inte mörka eller bruna. Ta bort brända bitar.
- Sätt den heta korgen på en värmetålig yta efter den har tagits bort från apparaten.
- Var försiktig när du rengör den övre delen av stekutrymmet. Se upp för det heta värmeelementet och metalldelarnas kanter.
- Använd inte apparaten för något annat ändamål än vad som beskrivs i användarhandboken. Använd endast de ursprungliga tillbehören
- Använd inte metallredskap i apparaten då de kan skada apparatens ytor.

Rengöring och förvaring

Rengör apparaten efter varje användning!

Korgen har en non-stick-beläggning. Använd inte metallredskap eller slipande rengöringsmedel för att rengöra delarna eftersom det kan skada non-stick-beläggningen.

1. Koppla loss stickkontakten från vägguttaget och låt apparaten svalna helt innan du rengör den. Apparaten svalnar snabbare om du tar ut korgen och ställer den på en värmetålig yta.
2. Torka apparatens ytor med en fuktig, mjuk trasa.
3. Rengör korgen och gallret för hand med varmt vatten och ett skonsamt diskmedel samt en mjuk svamp.

Obs: Korgen och gallret tål maskindisk.

Tips: Om smuts har fastnat i korgen, fyll den med varmt vatten och lite diskmedel. Låt ligga i blöt i cirka 10 minuter.

4. Rengör apparatens insida med hett vatten och en mjuk svamp.

Förvaring

1. Koppla loss stickkontakten från vägguttaget och låt apparaten svalna helt.
2. Rengör alla apparatens delar och låt dem torka helt.
3. Förvara apparaten i ett torrt utrymme i rumstemperatur utom räckhåll för barn. Vi rekommenderar att apparaten förvaras i sin originalförpackning.

Före användning

- Avlägsna allt förpackningsmaterial och lägg det på ett ställe där barn och husdjur inte kommer åt det.
- Kontrollera att alla delar finns med och att de är oskadda.
- Rengör korgens insida för hand med hett

vatten, diskmedel och en mjuk svamp. Torka delarna ordentligt.

- Torka apparatens ytor med en torr trasa.
- Läs omsorgsfullt igenom bruksanvisningen!

Apparatens delar

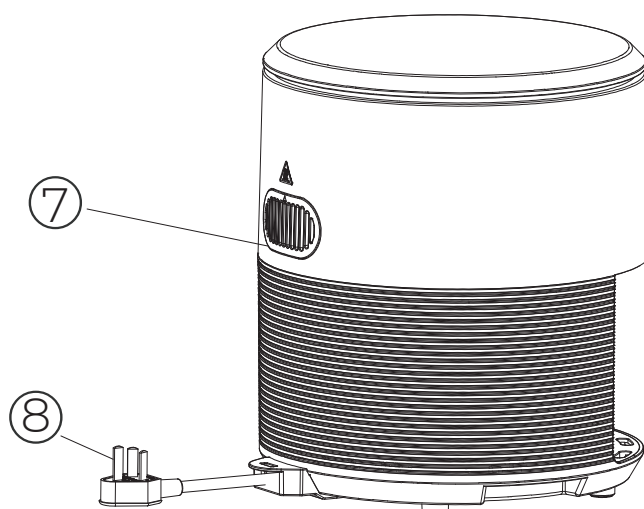
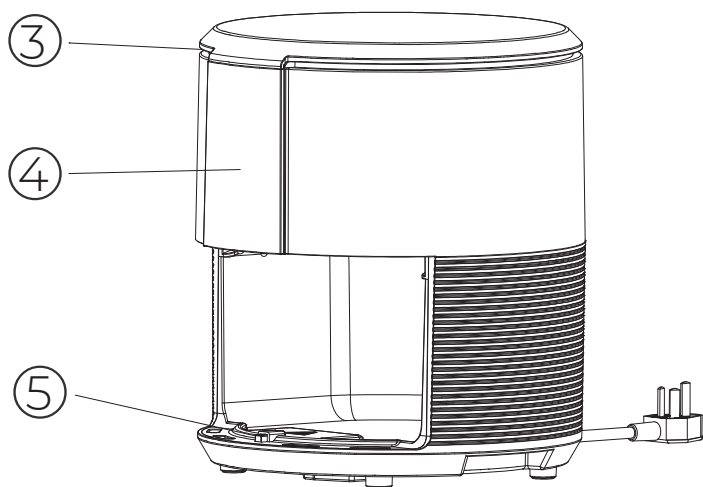
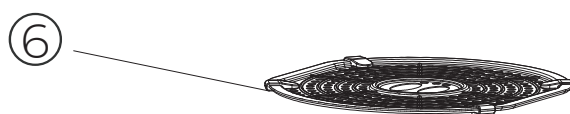
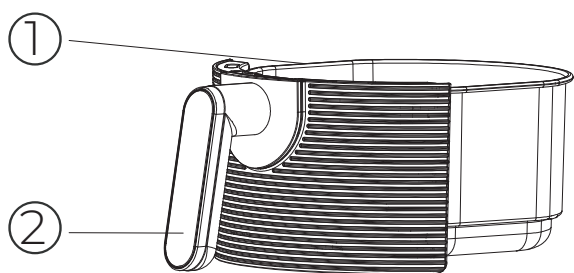

- | | |
|----------------------|---------------|
| 1. Korg | 6. Galler |
| 2. Korgens handtag | 7. Luftutlopp |
| 3. Luftintag | 8. Nätsladd |
| 4. Kontrollpanel | |
| 5. Säkerhetskoppling | |

Kontrollpanel

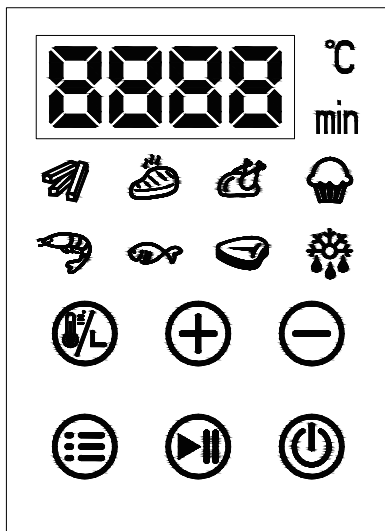

 Temperatur/ timer	Tryck för att visa antingen temperatur eller tillagningstid på skärmen. Justera den valda egenskapen med knapparna \oplus/\ominus .
 Program	Välj ett förinställt program. Bläddra mellan programmen genom att trycka på knappen \equiv igen.
 + och -	<p>Temperatur: höjer eller sänker temperaturen 5 grader med varje knapptryck. Håll knappen intryckt för att snabbt ändra temperaturen.</p> <p>Timer: ökar eller minskar stektiden en minut med varje knapptryck. Håll knappen intryckt för att snabbt ändra tiden.</p>
 Starta/ avbryt	Startar apparaten när timern och temperaturen har ställts in. Avbryt tillredningen genom att trycka på knappen på nytt.
 Ström	Läger apparaten i beredskapsläge. Tryck på nytt för att stänga av apparaten.

Användning

1. Anslut apparaten till ett vägguttag. Apparaten avger en ljudsignal och strömknappens ljus blinkar. Tryck strömknappen Ⓞ för att ställa apparaten i beredskapsläge. Kontrollpanelens knappar och skärmen tänds.

2. Dra korgen försiktigt ut ur apparaten.

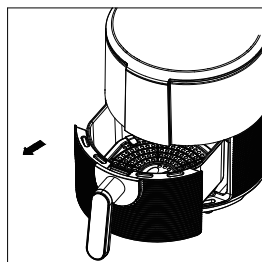

3. Lägg ingredienserna i korgen. Var medveten om att det ska finnas minst 1/5 tomt utrymme mellan maten och korgens kant. Om korgen överfylls blir stekresultatet sämre.



4. Placera korgen tillbaka i apparaten. Var varse om att korgen blir het vid användning. Använd ugnsvantar vid behov.

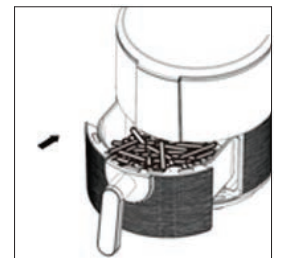

5. Välj ett förinställt program med programknappen \equiv eller välj en temperatur och tid separat: Tryck först på knappen Ⓞ och välj en temperatur med knapparna \oplus/\ominus . Tryck sedan på knappen Ⓞ igen och ställ in stektiden med knapparna \oplus/\ominus . Temperaturen kan ställas in mellan 60–200 °C och timern mellan 1–60 minuter.

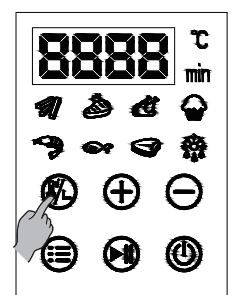
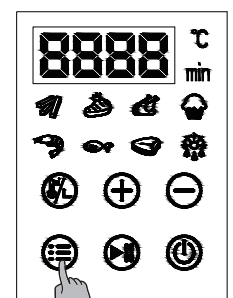

Användningstips

6. Starta apparaten med Starta/avbryt-knappen . Du kan justera timern och temperaturen under stekning. Kontrollpanelen förblir aktiv efter varje ändring i 5 sekunder före ändringen verkställs.

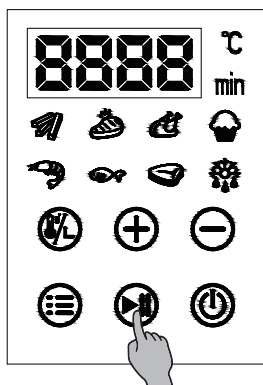

7. Det är fullt möjligt att du måste vända på maten under tillredningen. Apparaten ger en ljudsignal när hälften av baktiden gått. Dra ut korgen och vänd på maten eller skaka på korgen, och lägg korgen tillbaka i apparaten. Använd ugnsvantar vid behov.



8. När tillredningstiden tar slut, piper apparaten fem gånger och lägger sig i beredskapsläge. Dra ut korgen och ställ den på ett underlag som tål värme.

9. Kontrollera att maten är klar. Om du märker att maten ännu inte är klar kan du lägga korgen tillbaka i apparaten och fortsätta tillredningen.

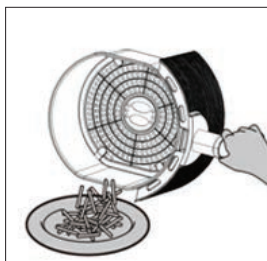

10. Häll maten i en serveringsskål eller ta den ur korgen med en tång.

11. Du kan genast tillreda mera mat med apparaten.







12. Stäng av apparaten efter användning och dra ut stickkontakten från vägguttaget.





Apparaten har förinställda program för tillredning av vissa allmänna ingredienser. Eftersom ingrediensernas form och storlek kan variera, kan den verkliga stektiden vara kortare eller längre. Vi rekommenderar att maten inspekteras regelbundet vid tillredning.

Eftersom apparaten omedelbart värmer upp luften i apparaten, påverkar inte det stekningen om du tar ut korgen då och då.

- Mindre ingredienser kräver vanligtvis en något kortare tillredningstid än större ingredienser.
- En större mängd ingredienser kräver bara en något längre tillredningstid, en mindre mängd ingredienser kräver bara en något kortare tillredningstid.
- Om du skakar mindre ingredienser efter halva tillredningstiden optimerar du slutresultatet och undviker att ingredienserna blir ojämnt stekta.
- Tillsätt lite olja till potatisen för ett krispigt resultat. Stek ingredienserna inom några minuter från att du har tillsatt oljan.
- Snacks som kan tillredas i ugnen kan också tillredas i apparaten. Försök också grädda lådrätter och bakverk med apparaten.
- Den optimala mängden vid tillredning av krispiga pommes frites är 400 gram.
- Du kan också använda din apparat för att värma upp ingredienser. Ställ in temperaturen på 160 °C i högst 10 minuter när du vill värma upp ingredienser.

Förinställda program

	Pommes frites 180 °C, 15 min
	Biff 180 °C, 8 min
	Kyckling 190 °C, 12 min
	Bakverk 160 °C, 35 min

	Räkor 190 °C, 8 min
	Fisk 190 °C, 12 min
	Grönsaker 180 °C, 8 min
	Upptining 80 °C, 10 min

Tillagningsanvisningar

Maträtt	Mängd, min.– max. (g)	Tillag- ningstid (min)	Tempera- tur (°C)	Obs.
Potatis				
Pommes frites, frysta	300–500	12–16	190	Vänd efter halva tiden.
Potatisklyftor, frysta	300–500	12–20	190	Vänd efter halva tiden.
Pommes frites, egengjorda	300–600	18–30	180	Vänd potatisarna i lite olja innan du lägger dem i korgen. Vänd efter halva tiden.
Potatisklyftor, egengjorda	300–600	18–30	180	Vänd potatisarna i lite olja innan du lägger dem i korgen. Vänd efter halva tiden.
Kött och kyckling				
Biff	100–500	8–12	180	
Kycklingklubba	100–500	18–22	180	
Kycklingbröst	100–500	10–15	180	
Andra snack				
Vårrulle	100–400	8–10	180	
Frysta nuggets	100–500	6–10	180	
Kaka	100–400	8–10	180	
Grönsaker	100–400	10	170	

Felsökning

Problem	Möjlig orsak	Lösning
Apparaten fungerar inte	<ul style="list-style-type: none">• Apparaten är inte ansluten till elnätet.• Strömknappen har inte tryckts in.• Korgen sitter inte ordentligt i apparaten.	<ul style="list-style-type: none">• Anslut stickkontakten till ett fungerande vägguttag.• Tryck på strömknappen för att lägga apparaten i beredskapsläge.• Placera korgen ordentligt i apparaten.
Ingredienserna steks inte klart	<ul style="list-style-type: none">• Korgen är alltför full.• Stektemperaturen är alltför låg.• Stektiden är alltför kort.	<ul style="list-style-type: none">• Plocka bort ingredienser ur korgen.• Höj stektemperaturen.• Öka stektiden.
Ojämnt tillagningsresultat	Vissa ingredienser ska skakas efter halva tillredningstiden.	Skaka maten så att ingredienserna som ligger överst faller till botten och ingredienserna på botten stiger upp.
Det går inte att skjuta korgen in i apparaten	Det är för många ingredienser i korgen.	Korgen får fyllas högst till 4/5.
Det kommer vit rök ur apparaten	<ul style="list-style-type: none">• Du tillreder feta ingredienser.• Korgen innehåller fortfarande fettrester från föregående användning.	När du tillagar feta ingredienser, läcker det ut en stor mängd olja i korgen. Oljan producerar vit rök och pannan kanske värms upp mer än vanligt. Det påverkar inte apparaten eller slutresultatet. Se till att du rengör korgen ordentligt efter varje användning.

Felkoder

Kod	Problem
E1	Sensor öppen
E2	Sensor kortsluten
E3	Apparaten överhettad

Teknisk information

Märke och modell	Ströme Compact Air Fryer
Strömförsörjning	220–240 V AC 50/60 Hz 1 300 W
Stekkapacitet	3 liter
Temperatur	60–200 °C
Stektid	1–60 minuter
Mått	328 x 243 x 280 mm
Vikt	3,5 kg
I förpackningen medföljer	Ströme Compact Air Fryer, bruksanvisning



STRÖME

Laitetta tai sen oheistarvikkeita ei saa hävittää normaalin talousjätteen seassa sen elinkaarren päätyttyä. Toimita laite kierrätettäväksi jälleenmyyjälle tai paikalliselle kierrätyksestä vastaavalle jätteenkäsittelylaitokselle. Lisätietoja saat jälleenmyyjältäsi tai jätehuoltoyhtiöltäsi.

Produkten får inte kasseras med hushållsavfall, utan bör levereras till en avfallssorteringsstation som kan behandla elektroniskt avfall eller till en elektronikhandel för återvinning. Du får mera information av din återförsäljare eller ditt lokala avfallshanteringsbolag.

Verkkokauppa.com Oyj
Tyynenmerenkatu 11
00220 Helsinki

<https://asiakaspalvelu.verkkokauppa.com>



REV: 9697045