

Mi Robot Vacuum-Mop käyttöopas



Kiitos kun valitsit Mi Robot Vacuum-Mop -robottipölynimurin!

Mi Robot Vacuum-Mop on älykäs kokonaisratkaisu vaivattomaan ja tehokkaaseen siivoamiseen. Tarkoilla liikeantureilla ja innovatiivisella navigointijärjestelmällä varusteltu Mi Robot Vacuum-Mop kartoittaa nopeasti ympäristönsä ja luo siivousreitit kulkiessaan. Esteidentunnistuksen ja korkean maavaran ansiosta laite kykenee kulkemaan vaivatta monimutkaisissakin ympäristöissä. Siivouksen valmistuttua, laite palaa automaattisesti lataustelakalleen tarjoten yksinkertaisen käyttökokemuksen alusta loppuun. Korkeatehoisella imulla ja elektronisesti ohjatulla moppausjärjestelmällään laite siivoaa lakaisemalla edessä ja moppaamalla takana, tarjoten loistavan tuloksen jokaisella kerralla. Laite mahdollistaa koko kotisi siivoamisen yhdellä napinpainalluksella. Kiitos, kun valitsit Mi Robot Vacuum-Mop:in, ja tervetuloa älykkään elämisen tulevaisuuteen.

Lue tämä käyttöopas huolellisesti, ja säilytä se myöhempää käyttöä varten.

Lisätietoja www.mi.com

Valmistuttaja: Xiaomi Communications Co., Ltd.

Valmistaja: Dreame Technology (Tianjin) Limited

(a Mi Ecosystem company)

Osoite: Room 2112-1-1, South District, Finance and Trade Center, No.6975 Yazhou Road, Dongjiang Bonded Port Area, Tianjin Pilot Free Trade Zone, Tianjin, China

Käyttöoppaan suomenkielinen käännös: Yoloki Finland Oy

Täten Dreame Technology (Tianjin) Limited ilmoittaa radiotaajuuslaitteen STYTJ01ZHM olevan direktiivin 2014/53/EU mukainen. EU-vaatimusten mukaisuusvakuutus on luettavissa kokonaisuudessaan osoitteessa: <http://www.mi.com/global/service/support/declaration.html>



Turvallisuustiedot

Pölynimurirobotin kamera kerää siivouksen aikana kuvakulmansa sisältä tietoja ympäristöstään ainoastaan siivousalueen navigointi- ja paikannustarkoituksiin. Kaikki laitteen keräämä tieto on suojattu salausmenetelmillä.

Käyttö- rajoitukset

- Tuote on tarkoitettu vain lattioiden puhdistukseen sisätiloissa. Älä käytä tuotetta ulkotiloissa (kuten terasseilla tai parvekkeilla), muilla kuin lattiapinnoilla (kuten sohvalle), tai kaupallisissa tai teollisissa ympäristöissä.
- Älä käytä tuotetta korotetuilla pinnoilla, joilta laite voi tippua (kuten parvilla tai huonekalujen päällä).
- Älä käytä tuotetta ympäröivän lämpötilan ollessa yli 40°C tai alle 4°C, tai mikäli lattialla on nestemäistä tai tahmeaa ainesta.
- Ennen tuotteen käyttöä siirrä johdot pois laitteen tieltä ehkäistäksesi niiden tarttumista laitteeseen.
- Siirrä pienet ja helposti särkyvät esineet pois siivottavalta alueelta ehkäistäksesi niiden särkyminen laitteen osuessa niihin.
- Vähintään 8-vuotiaat lapset, ja sellaiset henkilöt joiden henkinen, fyysinen, tai aistien toiminta on rajoittunutta, tai joilla ei ole laitteen turvalliseen käyttöön vaadittava kokemusta ja tietoa, voivat käyttää laitetta vain mikäli heitä valvotaan tai opastetaan turvallisesta käytöstä sekä käyttöön liittyvistä vaaroista. Lasten ei tule leikkiä laitteella, eikä laitteen huoltoa tai puhdistusta tule suorittaa lasten toimesta ilman valvontaa.
- Laite ei ole lelu. Pidä lapset ja lemmikit etäällä laitteesta sen ollessa toiminnassa.
- Pidä laitteen harjojen puhdistustyökälyt lasten ulottumattomissa.
- Älä laita laitteen päälle mitään esineitä (mukaan lukien lapsia tai lemmikkejä), edes laitteen ollessa poissa käytöstä.
- Pidä hiukset, löysät vaatteet, sormet, ja muut kehonosat poissa laitteen aukoista ja liikkuvista osista.
- Älä käytä laitetta palavien kohteiden, kuten tupakantumpien siivoamiseen.
- Älä käytä laitetta terävien tai kovien esineiden, kuten lasinsirujen tai naulojen siivoamiseen.
- Varmista, että tuote on sammutettu ja lataustelakka irrotettu verkkovirrasta ennen tuotteen huoltoa tai puhdistamista.
- Älä käytä märkiä liinoja tai nesteitä tuotteen puhdistamiseen.
- Käytä tuotetta käyttöoppaan mukaisesti. Väärinkäytöstä aiheutuneet vahingot ovat käyttäjän vastuulla.
- Älä käytä kolmannen osapuolen akkuja, latureita, tai lataustelakoita. Käytä laitetta vain CDZ1902 latauslaitteen kanssa.
- Älä pura, korjaa, tai muokkaa akkuja tai lataustelakkaa.

Akut ja Lataaminen

- Pidä lataustelakka poissa lämmönlähteiden (kuten lämpöpatterit) läheisyydestä.
- Älä pyyhi tai puhdista latauskontakteja märillä liinoilla tai märillä käsillä.
- Akku tulee hävittää turvallisesti. Älä hävitä akkua kotitalousjätteen seassa. Toimita akku asianmukaisesti akku vastaanottavaan kierrätyspisteeseen.
- Mikäli virtajohto vaurioituu, on sen käyttö lopetettava välittömästi. Ota yhteyttä laitteen jälleenmyyjään tai huoltopalveluun.
- Sammuta laite kuljetuksen ajaksi. Alkuperäispakkauksen käyttämistä kuljettamiseen suositellaan.
- Mikäli laitetta ei käytetä pitkään aikaan, lataa laite täyteen, sammuta se, ja varastoi se viileässä, kuivassa tilassa.
- Lataa laite vähintään kolmen kuukauden välein välttääksesi akun ylipurkautumista ja siitä aiheutuvaa akun vaurioitumista.
- Tuote sisältää akkuja, jotka ovat vain ammattitaitoisen henkilön vaihdettavissa.

Yleistä

Moppaava Imuri

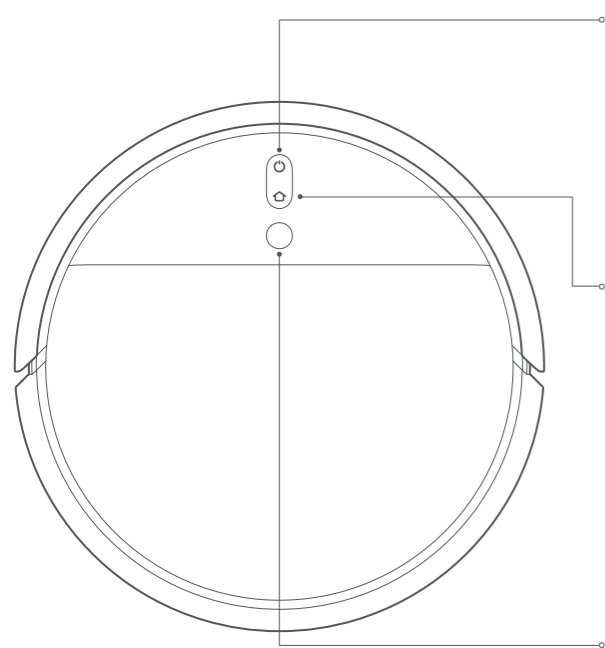

Virta- ja siivouspainike

Virta päälle/pois: Paina pohjassa kolmen sekunnin ajan
Siivoa: Paina aloittaaksesi siivouksen laitteen ollessa päällä.

Merkkivalo

Valkoinen: Siivous tai puhdistus valmis.
Vilkkuva valkoinen: Siivous keskeytetty
Vilkkuva sininen: Yhdistää verkkoon
Vilkkuva oranssi: Virhe

Täsmäsiivous- ja telakointipainike

Paina lähettääksesi laitteen lataustelakalle
Paina pohjassa kolmen sekunnin ajan aloittaaksesi täsmäsiivouksen

Merkkivalo

Vilkkuva valkoinen: Palaa telakalle (akku normaali)
Vilkkuva oranssi: Palaa telakalle (akku vähissä)
Sykkivä valkoinen: Lataa (akku normaali)
Sykkivä oranssi: Lataa (akku vähissä)
Valkoinen: lataus valmis

Huom: minkä tahansa painikkeen painaminen keskeyttää liikkuvan robotin.

Navigointianturi

Nollaa Wi-Fi:
Paina samanaikaisesti  ja  pohjassa kolmen sekunnin ajan.

Tarvikkeet

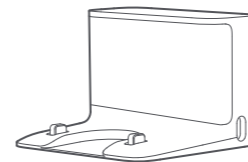

Lataustelakka



Puhdistustyökalu



Virtajohto

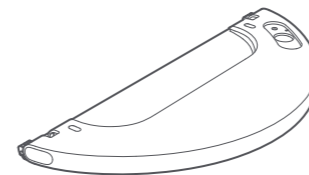

Vesisäiliö

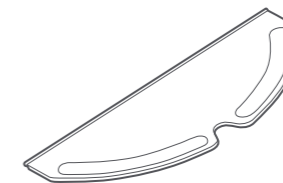

Moppikangas

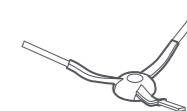

Sivuharja

Yleistä

Pölysäiliö

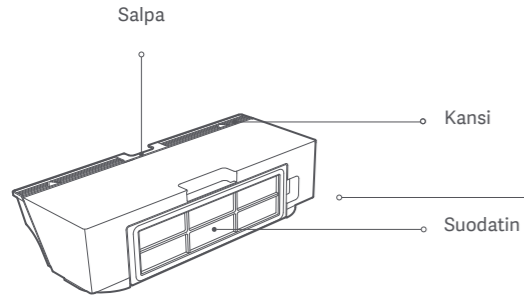

Moppaava Imuri

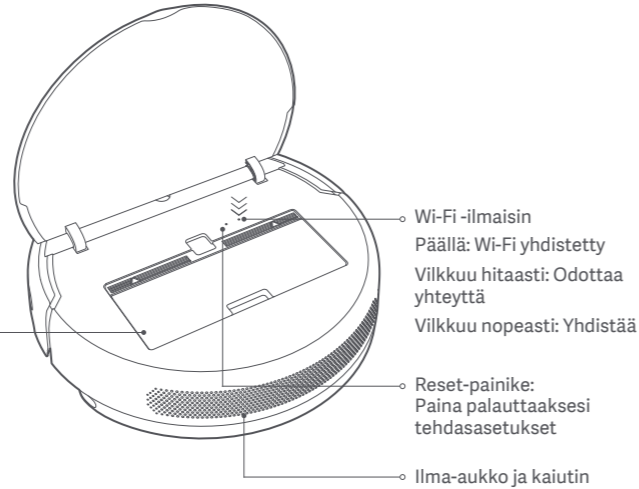

Laite ja anturit

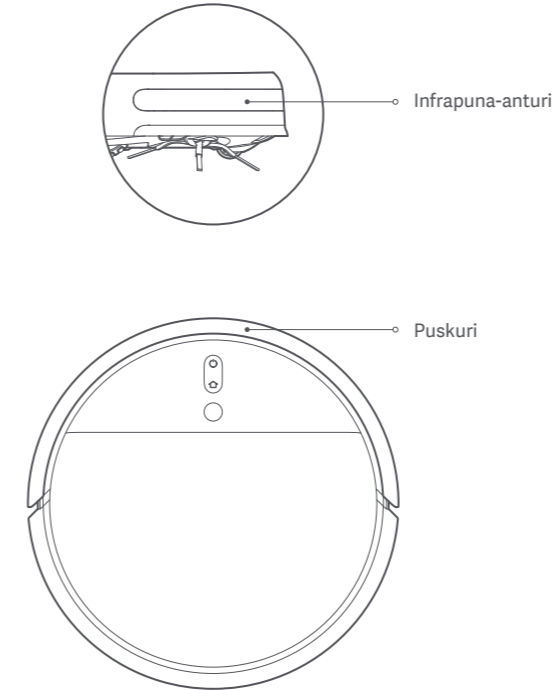

Lataustelakka

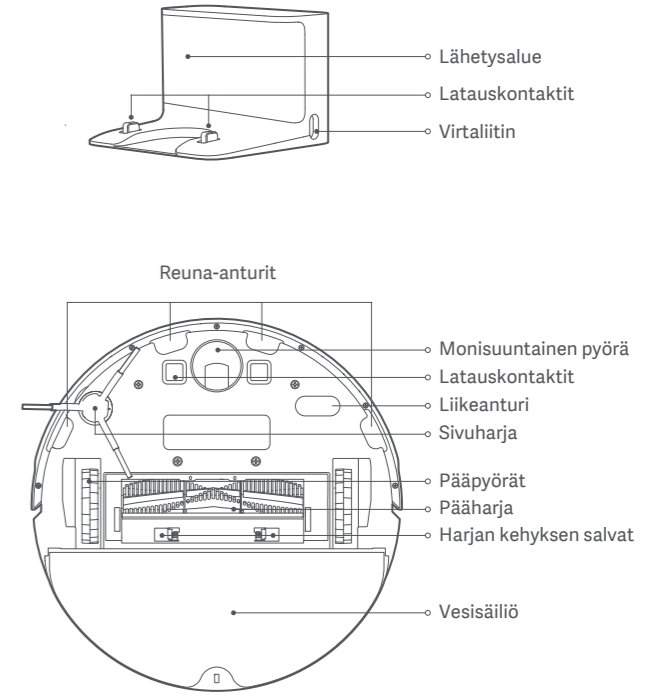

Asennus

1. Aseta lataustelakka tasaiselle pinnalle seinää vasten ja kytk se pistorasiaan.

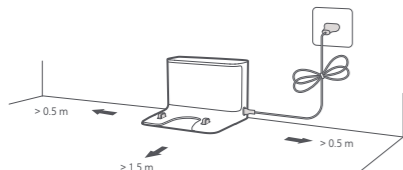

Huom: Telakan molemmille sivuille tulee jäädä vähintään 50 cm vapaata tilaa, ja vähintään 1,5 metriä telakan eteen. Mikäli virtakaapeli kulkee maata pitkin, saattaa se tarttua robottiin ja irrota katkaisten virran lataustelakasta.

2. Kytke laite päälle ja lataa se.

Paina pitkään -painiketta. Kun virtavallo syttyy, siirrä laite telakalle latautumaan.

Huom: Aseta laite suoraan telakalle, mikäli laitteen akku on niin vähissä, että se ei mene päälle.

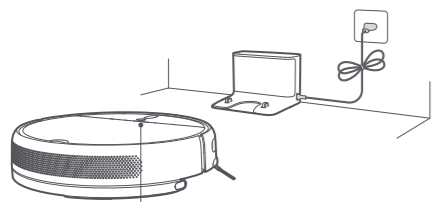

Akun varauksen merkkivalo:
Valkoinen: Akun varaus yli 15%
Oranssi: Akun varaus alle 15%



3. Yhdistä Xiaomi Home -sovellukseen

Tuote toimii Xiaomi Home -sovelluksen kanssa. Ohjaa ja hallitse laitteitasi Xiaomi Home -sovelluksella. Skannaa alla oleva QR-koodi ladataksesi sovelluksen, tai etsi "Xiaomi Home" älypuhelimesi sovelluskaupasta. Avaa Xiaomi Home -sovellus, paina oikean yläkulman "+"-painiketta, ja seuraa sovelluksen antamia ohjeita lisätäksesi laitteen.



Huom: Sovellusta kehitetään jatkuvasti, ja sovelluksen näkymä saattaa poiketa ohjeista. Seuraa aina sovelluksen ohjeita.

Nollaa Wi-Fi

Mikäli kohtaat ongelmia WiFi-verkkojen kanssa, voit nollata laitteen WiFi-asetukset. Avaa laitteen kansi nähdäksesi WiFi-valon, ja paina pitkään  ja -painikkeita kunnes kuulet "Waiting for network configuration" -ääni-ilmoituksen. Nollaus on valmis kun WiFi-valo vilkkuu hitaasti. Nollauksen jälkeen laite odottaa uutta yhteyttä.

4. Kiinnitä moppausyksikkö

a. Asenna moppikangas: Kostuta kangasta ja purista ylimääräinen vesi pois. Liu'uta kangas vesisäiliön uraan kiinnittääksesi sen.

Huom: Käytä moppaustoimtoa vain jonkun ollessa kotona.

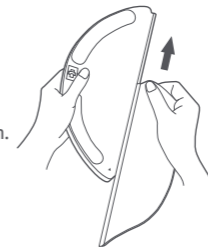

b. Täytä vesisäiliö: Avaa vesisäiliön kansi, täytä säiliö vedellä, ja sulje kansi huolellisesti.

Huom: Tietty pesu- ja puhdistusaineet saattavat tukkia säiliön. Valitse käyttämäsi aineet huolellisesti.



c. Asenna moppausyksikkö: Kohdista yksikkö kuvan osoittamalla tavalla, ja työnnä se paikalleen niin, että kuulet naksahduksen.

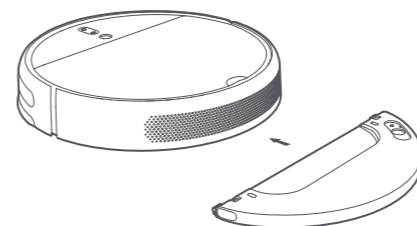

5. Aloita siivous

Akku on täynnä virtapainikkeen valon vaihtuessa sykkivästä valkoisesta kiinteään valkoiseen. Paina virtapainiketta , tai käytä Xiaomi Home -sovellusta aloittaaksesi siivouksen.

Huom: Moppikangas tulisi vaihtaa/puhdistaa 30 minuutin välein parhaan siivoustehon ja veden virtauksen säilyttämiseksi.

6. Irrota moppausyksikkö

Siivouksen ollessa valmis ja laitteen palattua lataustelakalle, irrota moppausyksikkö painamalla sen sivuilla olevia klipsejä ja vetämällä.

Huom: Irrota moppausyksikkö, puhdista moppikangas, ja tyhjennä vesisäiliö kun laite ei ole käytössä ehkäistääksesi homeen ja epämiellyttävien hajujen syntymistä kosteisiin osiin.

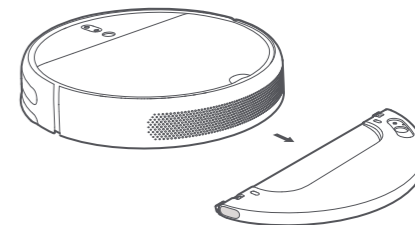

Käyttö

Virta päälle/pois

Paina pitkään -painiketta kytkeäksesi laitteen päälle. Virtavalon palaessa valkoisena, on laite valmiustilassa.

Sammuttaaksesi laitteen, paina pitkään -painiketta laitteen ollessa paikoillaan. Laitteen sammutus päättää meneillään olevan siivouksen.

Huom: Laitetta ei voi sammuttaa sen ollessa latauksessa.

Siivous

Paina -painiketta aloittaaksesi siivouksen.

Paina mitä tahansa painiketta tauottaaksesi siivoukseen.

Huom: Laite ei voi aloittaa siivousta akun ollessa liian tyhjä. Lataa laite ennen siivousta.

Mikäli laitteen akku tyhjenee liikaa siivouksen aikana, käy laite lataamassa akkuaan ja jatkaa siivousta automaattisesti sieltä, mistä se jäi kesken.

Siisti lattialla olevat johdot ja kaapelit ennen siivousta välttääksesi virran katkeamista tai kytketyn laitteen vahingoittumista. Muista myös itse lataustelakan johto.

Mikäli siivous on valmis alle kymmenessä minuutissa, toistaa laite siivouksen automaattisesti.

Lataus

Automaattinen: Laite palaa itsestään lataustelakalle siivouksen jälkeen.

Manuaalinen: Keskeytetyssä tilassa paina -painiketta lähettääksesi laitteen takaisin lataustelakalle.



-painikkeen valo sykkii laitteen latautuessa.

Sykkivä oranssi: Akun varaus alle 15%. Sykkivä valkoinen: Akun varaus yli 15%.

Huom: Mikäli laite ei löydä reittiä telakalle siivouksen jälkeen, palaa se siivouksen aloituspisteeseen. Aseta robotti käsin suoraan telakalle ladataksesi sen.

Keskeytys

Paina mitä tahansa painiketta keskeyttääksesi siivouksen.

Painamalla -painiketta laite jatkaa siivousta, ja -painiketta painamalla laite päättää siivouksen, ja palaa telakalle latautumaan.

Huom: Keskeytetyn laitteen asettaminen lataustelakalle käsin lopettaa siivouksen.

Siivoustavat

Laite kiertää jokaisen huoneen järjestelmällisesti S-kirjaimen muotoista kuviota pitkin, ja viimeistelee kiertämällä huoneen reunojen mukaisesti. Siivouksen ollessa valmis, palaa laite automaattisesti lataustelakalle.

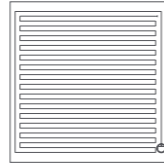

Täsmäsiivous

Laitteen ollessa valmiustilassa tai tauolla, voidaan täsmäsiivoustila käynnistää painamalla -painiketta kolmen sekunnin ajan. Tässä tilassa laite siivoaa ympäriltään 1,5m x 1,5m kokoisen alueen. Siivouksen valmistuttua laite palaa aloituspaikkaansa ja sammuu.

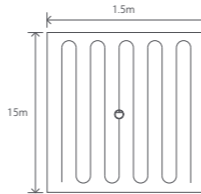

Huom: Täsmäsiivouksen aloittaminen päättää meneillään olleen siivouksen.

Veden lisäys tai moppikankaan puhdistus siivouksen aikana

Täyttääksesi vesisäiliötä tai puhdistaaaksesi moppikankaan siivouksen aikana, paina mitä tahansa painiketta keskeyttääksesi siivouksen, ja irrota moppausyksikkö.

Lisättyäsi vettä tai puhdistettuaasi moppikankaan, kiinnitä moppausyksikkö takaisin laitteeseen ja paina -painiketta jatkaaksesi siivousta.

Vikatila

Mikäli virhe tapahtuu siivotessa, virtavallo vilkkuu oranssina, ja kuulet ääni-ilmoituksen. Viittaa "Ongelmanratkaisu"-osioon vian ratkaisemiseksi.

Huom: Robotti menee automaattisesti lepotilaan mikäli se on virhetilassa yli kymmenen minuuttia. Robotin asettaminen telakalle virhetilassa päättää siivouksen.

Lepotila

Jos laite on käyttämättä, menee se lepotilaan 10 minuutin jälkeen. Laite herää painamalla mitä tahansa painiketta.

Huom: Laite ei mene latauksessa ollessaan lepotilaan ennen kuin se on latautunut täyteen.

Ajastettu siivous

Voit ajastaa siivouksia Xiaomi Home -sovelluksella. Laite aloittaa siivouksen automaattisesti, ja palaa lataustelakalle ollessaan valmis.

Siivoustila

Xiaomi Home -sovelluksella voit valita neljän siivoustilan väliltä: Hiljainen ("Quiet"), Normaali ("Standard"), Vahva ("Strong") ja Erittäin vahva ("Turbo"). Oletustila on "Normaali"

Älä häiritse ("Do Not Disturb", "DND") tila

Do Not Disturb -tila estää laitetta aloittamasta siivouksia automaattisesti, ja sammuttaa laitteen valot. Voit kytkeä Do Not Disturb -tilan päälle tai ajastaa sen Xiaomi home -sovelluksella.

Säännöllinen ylläpito

Lataustelakka

Sijoita lataustelakka tasaiselle pinnalle seinää vasten. Varmista että telakan sivuilla on yli 50 cm vapaata tilaa, ennen kuin kytket telakan verkkovirtaan. Varmista telakan olevan paikassa, jossa on hyvä WiFi-verkon kantama, jotta saat laitteeseen yhteyden sen ollessa latautumassa.

Huom: Älä sijoita telakkaa paikkaan, jossa se on suorassa auringonpaisteessa, tai jossa on esineitä jotka saattavat estää telakan ja laitteen välisen infrapunayhteyden.

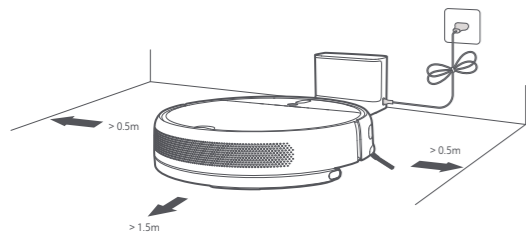

Pääharja

1. Käännä laite ylösalaisin ja paina pääharjan kehyksen reunoilla olevia salpoja irrottaaksesi kehyksen.
2. Nosta pääharja irti laitteesta, ja puhdistu sen laakerit.
3. Käytä mukana tullutta harjanpuhdistustyökalua harjan puhdistamiseen.
4. Laita harja takaisin paikoilleen ja paina kehys paikalleen niin, että se naksahtaa.

Huom: Pääharjan viikoittaista puhdistusta suositellaan, ja vaihtoa 6 - 12 kk välein.

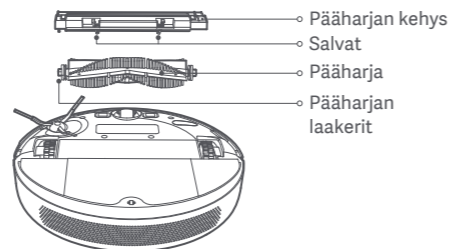

Puhdistustyökalun käyttö

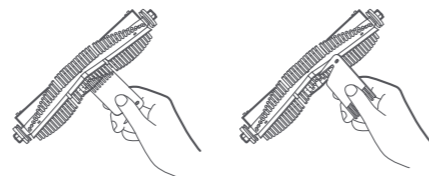

Pölysäiliö ja suodatin

1. Avaa laitteen kansi ja paina pölysäiliön salpoja irrottaaksesi säiliön.

Huom: Viikoittaista puhdistusta suositellaan.

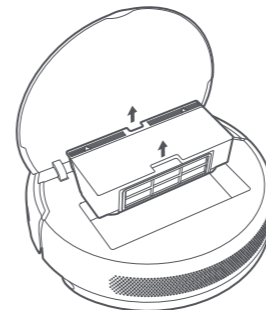

2. Avaa pölysäiliön kansi kuvan mukaisesti.

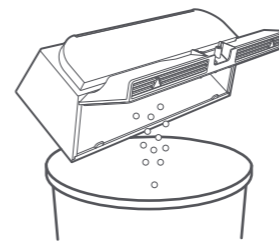

Pestävän suodattimen puhdistus

1. Avaa säiliö kuvan mukaisesti.

Huom: Puhdistusta joka toinen viikko suositellaan.

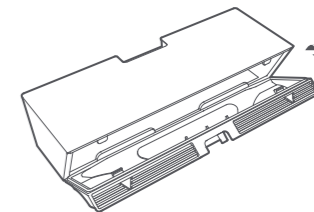

2. Lisää pölysäiliöön vettä, sulje kansi, ja ravistele pölysäiliötä. Kaada vesi pois ja toista kunnes suodatin on puhdas.

Huom: Käytä vain puhdasta vettä. Älä käytä puhdistusaineita tai saippuaa.

Älä hankaa suodatinta sormella tai harjalla.

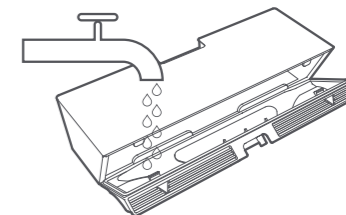

Säännöllinen ylläpito

3. Irrota suodatin kuvan osoittamalla tavalla, ja ravista voimakkaasti siitä irtoava vesi pois. Aseta suodatin kuivumaan ennen takaisin asennusta.

Huom: Suodattimen on oltava täysin kuiva ennen asennusta. (Anna kuivua vähintään 24 tuntia).

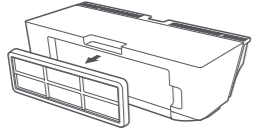

Monisuuntainen pyörä

1. Käännä laite ylösalaisin ja vedä pyörä irti.
2. Poista mahdollisesti pyörään kertyneet hiukset, karvat, ja muu lika.
3. Aseta pyörä takaisin ja paina se paikoilleen.

Huom: Pyörän voi puhdistaa vedellä ja kuivata sen ennen takaisin asettamista

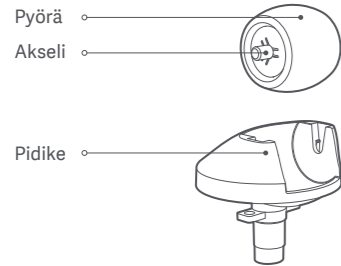

Sivuharja

1. Käännä laite ylösalaisin ja vedä harjaa varovasti ylöspäin puhdistaaksesi sen.
2. Paina harja takaisin

Huom: Sivuharjan puhdistusta kuukausittain suositellaan, ja vaihtoa 3 - 6 kk välein.

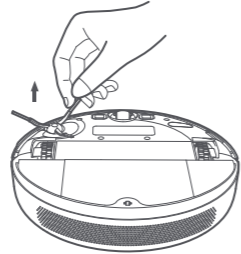

Moppikangas

1. Vedä moppikangas irti moppausyksiköstä puhdistaaksesi sen

Huom: Moppikangas tulisi puhdistaa jokaisen käytön jälkeen.

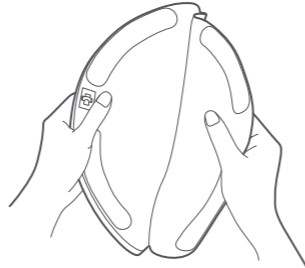

2. Puhdista ja kuivaa moppikangas

Huom: Irrota moppikangas vesisäiliöstä ennen puhdistamista, ja varmista ettei likaista vettä valu takaisin vesisäiliöön ehkäistäkseen säiliön tukkeutumisen. Älä purista moppikangasta liian kovaa. Moppikangas tulisi puhdistaa jokaisen käytön jälkeen. Moppikankaan vaihtoa 3 - 6 kuukauden välein suositellaan.

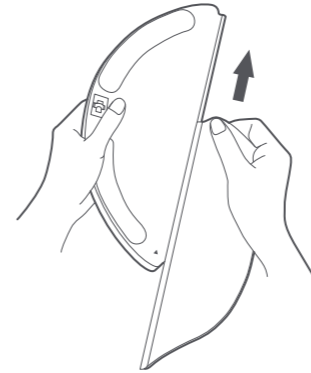

Laitteen anturit

Käytä pehmeää liinaa laitteen anturien puhdistamiseen:

- Pohjan neljä reuna-anturia.
- Etuosan infrapuna-anturi
- Pohjan latauskontaktit
- Pohjan liikeanturi

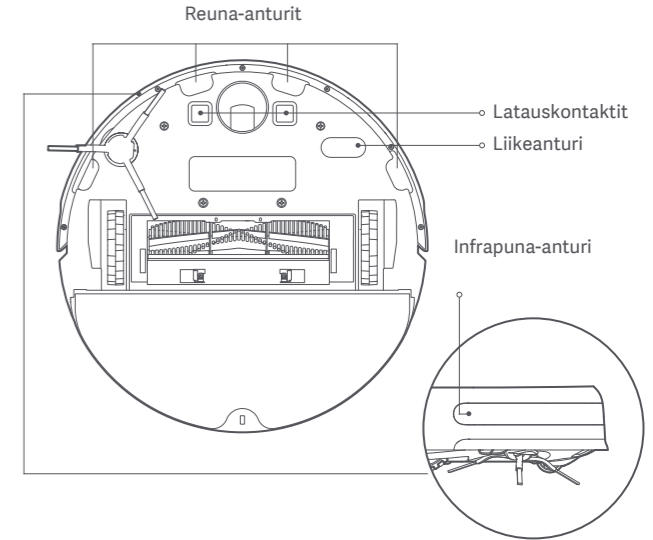

Akku

Laitteessa on suuritehoinen uudelleenladattava litiumioniakku. Pidä laite ladattuna parhaan akun suorituskyvyn säilyttämiseksi.

Huom: Mikäli robottia ei käytetä pitkään aikaan, sammuta se ennen varastointia ja lataa se vähintään kerran kolmessa kuukaudessa välttääksesi akun ylipurkautumista ja siitä aiheutuvaa akun vahingoittumista.

Lataustelakka



Puhdista lataustelakan latauskontaktit pyyhkimällä pehmeällä liinalla.

Ohjelmiston päivitys

Voit päivittää laitteen ohjelmiston sovelluksella. Varmista että laite on lataustelakalla, ja että laitteessa on yli 15% akkua ennen päivittämistä.

Laitteen virtavallo vilkkuu nopeasti valkoisena ja oranssina päivityksen ollessa käynnissä.

Uudelleenkäynnistys

Mikäli laite ei vastaa komentoihin tai ei sammu, voidaan se pakottaa sammumaan pitämällä -painiketta pohjassa 6 sekunnin ajan. Paina tämän jälkeen -painiketta pohjassa 3 sekunnin ajan käynnistääkseen laitteen.

Tehdasasetusten palautus

Mikäli uudelleenkäynnistys ei auta, paina reset painiketta esimerkiksi klemmarilla kunnes kuulet "Restoring factory settings" -ääni-ilmoituksen. Laite palautuu tehdasasetuksiin.

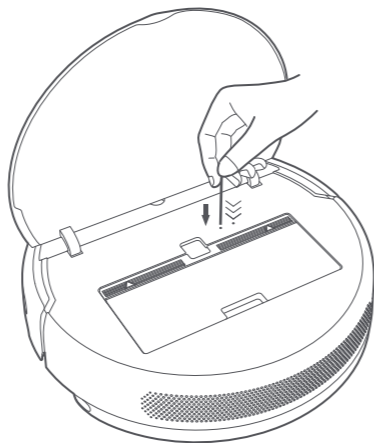

Vianselvitys

Virheen tapahtuessa virtavallo vilkkuu oranssina ja laite toistaa ääni-ilmoituksen. Viittaa alla olevaan taulukkoon ratkaistaksesi ongelman. Ääni-ilmoitukset ovat taulukon mukaisesti englanniksi.

| Virhe | Ratkaisu |
|---|--|
| Error 1: Please clean and gently tap the bumper. | Puskuri saattaa olla jumissa. Taputtele puskuria irrottaaksesi väliin jääneet kappaleet. Tarvittaessa siirrä laite toiseen paikkaan ja aloita siivous alusta. |
| Error 2: Please place the vacuum-mop on the level ground and reactivate it. | Renkas on jäänyt ilmaan. Siirrä laite tasaiselle alustalle ja jatka siivousta. |
| Error 3: Please clean the cliff sensor, place the vacuum on level ground, and reactivate it. | Laite on jäänyt jumiin reunalle. Siirrä laite uuteen sijaintiin ja aloita siivous uudestaan. Mikäli ilmoitus toistuu, saattavat reuna-anturit olla likaantuneet, puhdista anturit pyyhkimällä ne kuivalla kankaalla. |
| Error 4: Please remove the main brush and clean the bristles and bearings. | Pääharja on sotkeutunut ja jäänyt jumiin. Puhdista pääharja ohjeiden mukaisesti. |
| Error 5: Please remove and clean the side brush. | Sivuharja on sotkeutunut ja jäänyt jumiin. Puhdista sivuharja ohjeiden mukaisesti. |
| Error 6: Please check whether any objects are wrapped around the main wheels, then move the vacuum-mop to a new location and reactivate it. | Laitteen renkaat ovat jumissa. Puhdista renkaat. |
| Error 7: Please clear any obstacles around the vacuum-mop. | Laite on jumissa, siirrä ympärillä olevat esineet pois. |
| Error 8: Please reinstall the dust bin and filter. | Aseta pölysäiliö ja suodatin uudestaan paikoilleen ja varmista että ne asettuvat paikoilleen oikein. Mikäli ongelma toistuu, kokeile suodattimen vaihtoa. |

| | |
|--|---|
| Error 9: Strong magnetic field detected. Reactivate the vacuum-mop away from any virtual walls. | Laite on liian lähellä magneettinauhaa eikä voi aloittaa siivousta. Siirrä laite uuteen sijaintiin ja aloita siivous uudestaan. |
| Error 10: Charging error. Try cleaning the charging contacts. | Käytä kuivaa liinaa puhdistaaksesi laitteen ja lataustelakan latausliittimet. |
| Error 11: Please wait until the battery temperature returns to normal, then resume use. | Akun lämpötila liian korkea tai liian matala. Anna lämpötilan palautua normaaliiksi. |
| Error 12: A restricted area or virtual wall was detected. Move the vacuum-mop away from this area. | Siirrä laite pois kielletyn alueen tai seinän luota ja aloita siivous uudestaan. |
| Error 13: Please clean the visual navigation sensor. | Puhdista navigointianturi ja aloita siivous uudestaan. |
| Error 14: Internal error. Try resetting the system. | Sisäinen virhe. Käynnistä laite uudelleen tai nollaa laite. |

Mikäli ongelma toistuu, ota yhteyttä huoltopalveluun

Yleisiä ongelmia

| Ongelma | Ratkaisu |
|---|---|
| Laite ei mene päälle | Akun varaustaso alhainen. Laita robotti lataustelakalle ladataksesi sitä ennen käyttöä. Akun lämpötila liian matala tai liian korkea. Käytä robottia vain 0°C ~ 40°C lämpötilassa. |
| Laite ei lataa | Lataustelakkaan ei tule virtaa. Tarkista virtajohdon molempien päiden olevan kunnolla kiinni. Latauskontaktit ovat likaiset. Puhdista latauskontaktit kuivalla liinalla. |
| Laite ei palaa lataustelakalle | Lataustelakan lähistöllä on liikaa esteitä. Siirrä telakka avoimempaan ympäristöön. Laite on liian kaukana telakasta, siirrä laitetta lähemmäs. |
| Toimintahäiriö | Käynnistä laite uudelleen |
| Laite pitää outoa ääntä | Harjat tai renkaat saattavat olla jumissa. Sammuta laite ja puhdista osat ohjeiden mukaisesti. |
| Huonontunut siivouskyky, tai laite jättää pölyä jälkeensä | Pölysäiliö on täynnä. Puhdista säiliö ohjeiden mukaisesti. Suodatin on täynnä. Puhdista suodatin ohjeiden mukaisesti. Harjaan on takertunut jotakin. Puhdista harja ohjeiden mukaisesti. |
| Laite ei yhdistä WiFi-verkkoon | WiFi-yhteys on heikko. Varmista että laite on alueella, jossa on hyvä WiFi:n kuuluvuus. Nollaa WiFi, lataa uusin mobiilisovelluksen versio ja kokeile uudelleen. Huom: Laite tukee vain 2.4GHz WiFi-verkkoja. |

| Ongelma | Ratkaisu |
|--|---|
| Ajastettu siivous ei toteudu | Akun varaus on liian alhainen. Ajastettu siivoaminen toimii vain akun varauksen ollessa yli 25%. |
| Kuluttaako robotti aina sähköä ollessaan lataustelakalla? | Laitte käyttää virtaa ollessaan telakassa pitääkseen akun tasoa yllä, mutta sähkönkäyttö on erittäin alhainen. |
| Täytyykö robotin akkua ladata vähintään 16 tuntia kolmella ensimmäisellä käyttökerralla? | Ei. Litiumakut eivät kärsi samoista muisti-efekteistä kuin vanhemmat akkuteknologiat. Laitetta voi ladata ja käyttää tarpeen mukaan. |
| Vettä ei tule kunnolla mopatessa | Tarkista, että vesisäiliössä on vettä. Huuhtelee moppikangas, vaihda suodatin, tai tarkista käyttöoppaasta, että moppikangas ja vesisäiliö ovat asennettu oikein. |
| Liikaa vettä mopatessa | Varmista, että vesisäiliön kansi on kunnolla kiinni. |
| Siivous ei jatku lataamisen jälkeen | Varmista, ettei laite ole DND-tilassa. DND-tila estää siivouksen alkamisen. Laite ei jatka siivousta, mikäli se viedään käsin lataustelakalle. |
| Laite ei palaa lataustelakalle siirtämisen jälkeen | Laitteen siirtäminen käsin saattaa vaikuttaa laitteen sisäisen kartan toimintaan, tai laite saattaa olla liian kaukana telakasta. Vie laite käsin telakalle. |

Tekniset tiedot

Moppaava Imuri

| | |
|-----------------|---|
| Malli | STYTJ01ZHM |
| Mitat | 353×350×81.5 mm |
| Akku | 14.4 V --- /2400 mAh (Nimelliskapasiteetti) |
| Nettopaino | 3.6 kg |
| Langaton yhteys | Wi-Fi IEEE 802.11b/g/n 2.4 GHz |
| Nimellisjännite | 14.4 V --- |
| Nimellisteho | 40 W |

Lataustelakka

| | |
|------------------|----------------------------|
| Malli | CDZ1902 |
| Mitat | 130×126×93 mm |
| Nimellisvirta | 100-240 V ~ 50/60 Hz 0.5 A |
| Nimellisulostulo | 19.8 V --- 1 A |

WEEE-tiedot



Tuotteen asianmukainen hävittäminen. Oheinen merkintä tarkoittaa, että tätä tuotetta ei tule hävittää muun kotitalous-jätteen mukana EU:ssa. Vältä ääksesi mahdollisen hallitsemattoman jätteen hävittämisen aiheuttamat vahingot ympäristölle tai ihmisterveydelle, kierrätä tuote asianmukaisesti edistääksesi luonnonvarojen vastuullista ja kestävä uudelleenkäyttöä. Palauttaaksesi käytetyn tuotteesi, käytä palautus ja keräysjärjestelmiä, tai ota yhteyttä tuotteen jälleen- myyjään. Kyseiset tahot voivat järjestää tuotteelle ympäristöystävällisen kierrätyksen.